

# JTS®

# MONACOR® INTERNATIONAL

Vertrieb von JTS-Produkten – Distribution of JTS products

## *Bedienungsanleitung Instruction Manual Mode d'emploi Manual de Instrucciones*



**E-7BPSETD/5**

Bestell-Nr. • Order No. 0259611

**E-7BPSET/5**

Bestell-Nr. • Order No. 0259612

**E-7HHSETD/5**

Bestell-Nr. • Order No. 0259613

**E-7HHSET/5**

Bestell-Nr. • Order No. 0259614

*UHF-Audio-Übertragungssystem*

*UHF Audio Transmission System*

*Système de transmission audio UHF*

*Sistema de Transmisión de Audio UHF*

506–542 MHz



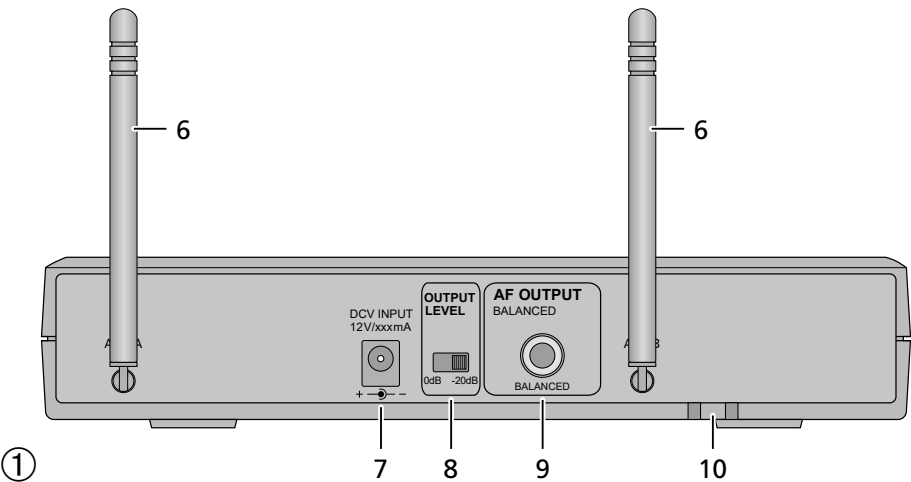
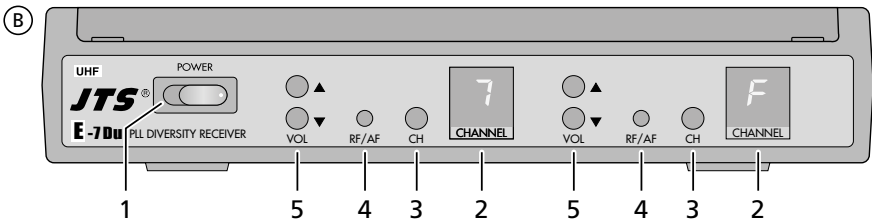
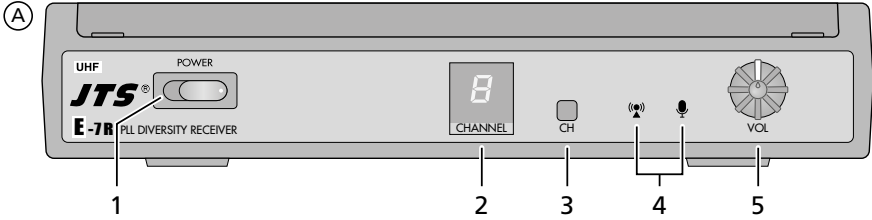

<i>Deutsch</i> . . . . .	Seite	4
<i>English</i> . . . . .	Page	9
<i>Français</i> . . . . .	Page	14
<i>Español</i> . . . . .	Página	19

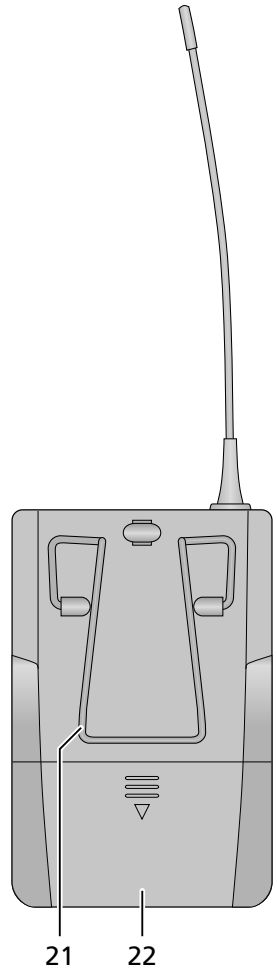
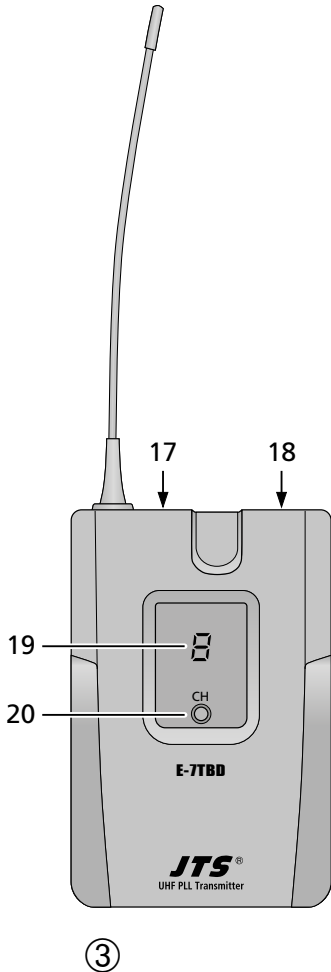
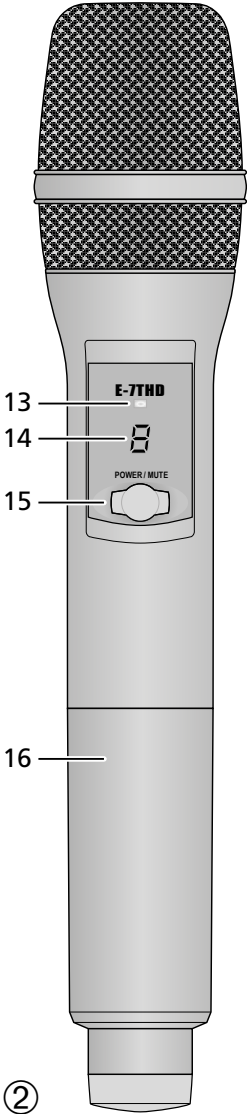
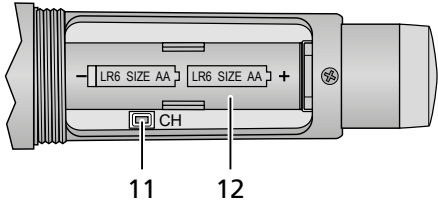



# UHF-Audio-Übertragungssystem

Diese Anleitung richtet sich an Bediener ohne besondere Fachkenntnisse. Bitte lesen Sie die Anleitung vor dem Betrieb gründlich durch und heben Sie sie für ein späteres Nachlesen auf. Auf den Seiten 2 und 3 finden Sie die Abbildungen zu allen beschriebenen Bedienelementen.

## 1 Übersicht

### 1.1 Empfänger

- Ⓐ **1-Kanal-Empfänger E-7R**  
bei E-7BPSET/5 und E-7HHSET/5
  - Ⓑ **2-Kanal-Empfänger E-7Du**  
mit zwei identischen Empfangseinheiten  
bei E-7BPSETD/5 und E-7HHSETD/5
- 1 Ein/Aus-Schalter
  - 2 Display für die Kanalanzeige
  - 3 Taste zum Einstellen des Kanals
  - 4 Empfangsanzeige/n
    - Ⓐ  (rot) = Funkempfang
    -  (grün) = Audioübertragung
    - Ⓑ LED rot = Funkempfang
    - LED grün = Audioübertragung
  - 5 Ⓐ Lautstärkeregler  
Ⓑ Lautstärketasten
  - 6 Empfangsantennen
  - 7 Stromversorgungsbuchse zum Anschluss des beiliegenden Netzgeräts
  - 8 Schalter zum Einstellen des Pegels für den Audioausgang
  - 9 Audioausgang (6,3-mm-Klinkenbuchse, symmetrisch) für den Anschluss an einen Audioeingang des nachfolgenden Geräts
  - 10 Zugentlastung für das Kabel vom Netzgerät

### 1.2 Funk-Handmikrofon

bei E-7HHSET/5 und E-7HHSETD/5

- 11 Taste zum Einstellen des Kanals
- 12 Batteriefach
- 13 Betriebsanzeige  
grün = Batterien ausreichend geladen  
rot = Batterien fast entladen  
blinkt = Gerät stummgeschaltet

- 14 Display für die Kanalanzeige
- 15 Taste POWER/MUTE
  - Einschalten: Taste kurz drücken
  - Stummschalten/Ton wieder einschalten: Taste kurz drücken
  - Ausschalten: Taste länger drücken
- 16 Schraubhülse, nach dem Abschrauben sind die Taste (11) für die Kanaleinstellung und das Batteriefach (12) zugänglich

### 1.3 Taschensender

bei E-7BPSET/5 und E-7BPSETD/5

- 17 Taste POWER/MUTE
  - Einschalten: Taste kurz drücken
  - Stummschalten/Ton wieder einschalten: Taste kurz drücken
  - Ausschalten: Taste länger drücken
 LED der Taste dient als Betriebsanzeige:  
 grün = Batterien ausreichend geladen  
 rot = Batterien fast entladen  
 blinkt = Gerät stummgeschaltet
- 18 Anschluss (Mini-XLR, 4-polig) für das beliebige Lavaliermikrofon
- 19 Display für die Kanalanzeige
- 20 Taste zum Einstellen des Kanals
- 21 Clip zum Befestigen des Senders an der Kleidung (z. B. am Gürtel)
- 22 Deckel des Batteriefachs

## 2 Sicherheitshinweise

Das Produkt entspricht allen relevanten Richtlinien der EU und trägt deshalb das CE-Zeichen.

**WARNUNG** Das Netzgerät des Empfängers wird mit lebensgefährlicher Netzspannung versorgt. Nehmen Sie deshalb niemals selbst Eingriffe daran vor. Es besteht die Gefahr eines elektrischen Schlags.



- Verwenden Sie das Produkt nur im Innenbereich und schützen Sie es vor Tropf- und Spritzwasser sowie hoher Luftfeuchtigkeit. Der zulässige Einsatztemperaturbereich beträgt 0–40 °C.

- Benutzen Sie das Produkt nicht und ziehen Sie sofort das Netzgerät aus der Steckdose,
  1. wenn sichtbare Schäden am Empfänger oder am Netzgerät vorhanden sind,
  2. wenn nach einem Sturz oder Ähnlichem der Verdacht auf einen Defekt besteht,
  3. wenn Funktionsstörungen auftreten.
 Lassen Sie Schäden in jedem Fall in einer Fachwerkstatt reparieren.
- Säubern Sie das Produkt nur mit einem trockenen, weichen Tuch, niemals mit Wasser oder Chemikalien.
- Wird das Produkt falsch verwendet oder nicht fachgerecht repariert, kann keine Haftung für daraus resultierende Sach- oder Personenschäden und keine Garantie für das Produkt übernommen werden.



Soll das Produkt endgültig aus dem Betrieb genommen werden, entsorgen Sie es gemäß den örtlichen Vorschriften.

### 3 Einsatzmöglichkeiten

Bei diesem Geräteset handelt es sich um ein drahtloses Audio-Übertragungssystem, das sich optimal für Sprach- und Gesangsanwendungen einsetzen lässt (z. B. für den Schulunterricht oder bei Präsentationen). Die Zusammensetzung des Sets variiert je nach Modell:

Modell	Empfänger	Sender
E-7BPSET/5	1-Kanal-Empfänger	Taschensender mit Lavaliermikrofon
E-7BPSETD/5	2-Kanal-Empfänger	2 Taschensender, jeweils mit Lavaliermikrofon
E-7HHSET/5	1-Kanal-Empfänger	Funk-Handmikrofon
E-7HHSETD/5	2-Kanal-Empfänger	2 Funk-Handmikrofone

Das Audio-Übertragungssystem arbeitet im UHF-Bereich 506–542 MHz. Es stehen 16 voreingestellte Frequenzen zur Verfügung.

**Tipp:** Die Sender sind auch als Einzelartikel E-7TB/5 (Taschensender inkl. Lavaliermikrofon) und E-7TH/5 (Funk-Handmikrofon) erhältlich. So lässt sich jedes System um einen oder mehrere Sender erweitern (z. B. um wahlweise einen Taschensender oder ein Handmikrofon nutzen zu können).

### 3.1 Konformität und Zulassung

Hiermit erklärt MONACOR INTERNATIONAL, dass die Produkte E-7BPSET/5, E-7HHSET/5, E-7BPSETD/5 und E-7HHSETD/5 der Richtlinie 2014/53/EU entsprechen. Die EU-Konformitätserklärungen sind im Internet verfügbar: [www.jts-europe.de](http://www.jts-europe.de)

Der Frequenzbereich 506–542 MHz, in dem die Produkte arbeiten, ist in Deutschland für die professionelle Nutzung drahtloser Mikrofone allgemein zugeteilt. Der Betrieb der Produkte ist in Deutschland anmelde- und gebührenfrei. Weitere Informationen finden Sie unter: [www.bundesnetzagentur.de/vfg34](http://www.bundesnetzagentur.de/vfg34)

#### Es bestehen Beschränkungen oder Anforderungen in folgenden Ländern:

	CZ	EL	FI	FR
	IT	LT	MT	PL

Die Bestimmungen des Landes, in dem die Produkte verwendet werden, müssen unbedingt beachtet werden. Informieren Sie sich vor der Inbetriebnahme der Produkte außerhalb Deutschlands bitte bei der MONACOR-Niederlassung oder der entsprechenden Behörde des Landes. Links zu den nationalen Behörden finden Sie über die folgende Internetadresse:

- [www.cept.org](http://www.cept.org)
- ECC
  - Topics
  - Other spectrum topics: SRD Regulations and indicative list of equipment sub-classes
  - EFIS and National Frequency Tables

### 4 Empfänger anschließen

- 1) Den Audioausgang AF OUTPUT (9) an einen Audioeingang des nachfolgenden Geräts (z. B. Mischpult, Verstärker) anschließen: entweder an einen Line-Pegel-Eingang (mögliche Beschriftung des Eingangs: „Line“, „Aux“, „CD“, „Tape“, „Tuner“) oder an einen Mikrofoneingang. Bei Anschluss an einen Mikrofoneingang zum Absenken des Ausgangspegels den Schalter OUTPUT LEVEL (8) in die Position „–20 dB“ stellen.

**Hinweis:** Der Ausgang ist symmetrisch beschaltet, bei Verwendung des beiliegenden Kabels mit zwei 2-poligen 6,3-mm-Klinkensteckern ist

die Verbindung jedoch asymmetrisch. Ist der Eingang am nachfolgenden Gerät symmetrisch beschaltet, ist auch eine symmetrische Verbindung möglich: Dazu statt des beiliegenden Kabels ein Kabel mit 3-poligen Steckern verwenden (z. B. bei einem XLR-Eingang ein Kabel mit einem 3-poligen 6,3-mm-Klinkenstecker und einem XLR-Stecker). Die symmetrische Signalübertragung verbessert die Störfestigkeit einer Verbindung, was besonders bei einem langen Kabel von Vorteil ist.

- 2) Zur Stromversorgung das beiliegende Netzgerät mit der Stromversorgungsbuchse DCV INPUT (7) verbinden und in eine Steckdose (230 V/50 Hz) stecken. Damit der Stecker des Netzgeräts nicht versehentlich aus der Buchse herausgezogen werden kann, lässt sich das Kabel um den Zugentlastungshaken (10) am Gehäuseboden führen.

**Hinweis:** Wird der Empfänger längere Zeit nicht verwendet, das Netzgerät aus der Steckdose ziehen, weil es auch bei ausgeschaltetem Empfänger einen geringen Strom verbraucht.

## 5 Stromversorgung für den/die Sender

Jeder Sender benötigt zwei 1,5-V-Batterien der Größe Mignon (AA) für die Stromversorgung.

- Setzen Sie nur Batterien des gleichen Typs ein und tauschen Sie sie immer zusammen aus.
- Nehmen Sie bei längerem Nichtgebrauch die Batterien sicherheitshalber heraus. So bleibt der Sender bei einem eventuellen Auslaufen der Batterien unbeschädigt.



Batterien dürfen nicht im Hausmüll entsorgt werden. Geben Sie sie gemäß den örtlichen Vorschriften in den Sondermüll.

### 5.1 Funk-Handmikrofon

bei E-7HHSET/5 und E-7HHSETD/5

Die Hülse (16) unten am Mikrofon abschrauben. Die Batterien in das Batteriefach (12) einsetzen. Dabei die richtige Lage der Plus- und Minuspolen beachten (☞ Aufdruck im Fach). Die Hülse wieder aufschrauben.

### 5.2 Taschensender

bei E-7BPSET/5 und E-7BPSETD/5

Um das Batteriefach zu öffnen, den Batteriefachdeckel (22) an der Markierung leicht

eindrücken und gleichzeitig nach unten ziehen. Die Batterien, mit den Plus- und Minuspolen wie im Fach aufgedruckt, einsetzen. Den Deckel wieder aufsetzen und einrasten.

## 6 Lavaliermikrofon/e anschließen, Taschensender befestigen

bei E-7BPSET/5 und E-7BPSETD/5

Jedem Taschensender liegt ein Lavaliermikrofon CM-501 mit Klemmhalter bei. Das Mikrofon am Halter befestigen und an den Mikrofon-eingang (18) des Senders anschließen. (Zum Trennen der Verbindung beim Herausziehen der Mini-XLR-Kupplung ihren schwarzen Entriegelungsknopf drücken.) Den Halter an der Kleidung (z. B. Krawatte, Revers) festklemmen.

**Tipp:** Anstelle des CM-501 lässt sich auch ein anderes Mikrofon aus dem JTS-Sortiment verwenden, das für den Betrieb mit einem Taschensender ausgelegt ist und über einen 4-poligen Mini-XLR-Anschluss verfügt, z. B. das Kopfbügelmikrofon CM-214U oder das Ohrbügelmikrofon CM-801F.

Der Taschensender lässt sich über den rückseitigen Clip (21) an der Kleidung befestigen (z. B. am Gürtel oder am Hosensbund).

## 7 Bedienung

- 1) Die Empfangsantennen (6) senkrecht stellen.
- 2) Den Empfänger mit dem Schalter POWER (1) einschalten.

**Hinweis:** Bei einem 2-Kanal-System beziehen sich die folgenden Bedienschritte auf den Aufbau der ersten Funkstrecke mit der ersten Empfangseinheit und dem zugehörigen Sender. Zum Aufbau der zweiten Funkstrecke die gleichen Bedienschritte mit der zweiten Empfangseinheit und dem zweiten Sender durchführen.

- 3) Das Display (2) zeigt den Übertragungskanal. Den zugehörigen Sender vorerst noch ausgeschaltet lassen. Leuchtet bei ausgeschaltetem Sender die Empfangsanzeige (☞) bzw. RF/AF (4), werden Störungen oder Signale anderer Funksender auf diesem Kanal empfangen. In diesem Fall einen anderen Kanal einstellen: ☞ Kapitel 7.1.
- 4) Den Sender durch kurzes Drücken der Taste POWER/MUTE [(15) bzw. (17)] einschalten. Am Handmikrofon leuchtet die Betriebsan-

zeige (13), am Taschensender dient die LED der Taste als Betriebsanzeige (Grün = Batterie ausreichend geladen, Rot = Batterie fast entladen). Das Display [(14) bzw. (19)] zeigt für ca. 10 Sekunden den Übertragungskanal an und erlischt dann. Bei Drücken einer Taste am Gerät erscheint die Anzeige wieder für 10 Sekunden.

Am Sender muss der gleiche Kanal wie am Empfänger eingestellt sein (Kanaleinstellung  Kapitel 7.1).

- 5) Sind Sender und Empfänger auf den gleichen Kanal eingestellt, wird der Funkempfang am Empfänger angezeigt: am 1-Kanal-Empfänger leuchtet die rote Anzeige  (4), am 2-Kanal-Empfänger leuchtet die Anzeige RF/AF (4) rot.

Wird kein Funkempfang angezeigt, überprüfen ob

- die Batterien des Senders noch ausreichend geladen sind.
- der Abstand zwischen Sender und Empfänger zu groß ist.
- der Empfang durch Gegenstände in der Übertragungsstrecke gestört ist.

Sender und Empfänger sollten einen Mindestabstand von 50 cm zu Metallgegenständen und möglichen Störquellen, wie z. B. Elektromotoren oder Leuchtstoffröhren, haben.



- sich der Empfang durch Schwenken der Empfangsantennen (6) verbessern lässt.

- 6) In das Mikrofon des Senders sprechen oder singen. Am Empfänger wird die Audioübertragung angezeigt: Bei Empfang eines Audiosignals leuchtet am 1-Kanal-Empfänger die grüne Anzeige  (4), am 2-Kanal-Empfänger wechselt die Anzeige RF/AF (4) auf Grün.

Durch Einstellen der Lautstärke den Ausgangspegel des Empfängers an das angeschlossene Gerät anpassen:

Am 1-Kanal-Empfänger zur Lautstärkeinstellung den Regler VOL (5) verwenden.

Bei dem 2-Kanal-Empfänger liegt am Ausgang das Mischsignal aus den Signalen beider Empfangseinheiten an, d. h. das Einstellen der Lautstärke für eine Empfangseinheit bestimmt auch, wie laut diese im Verhältnis zur anderen zu hören ist. Zur Lautstärkeein-

stellung die Tasten VOL (5) verwenden: Wird eine der Tasten gedrückt, zeigt das Display kurz den aktuellen Lautstärkewert an. Zum Erhöhen bzw. Reduzieren der Lautstärke die Taste  bzw.  so oft drücken, bis der gewünschte Wert im Display angezeigt wird (Einstellbereich 0, 1 ... 9, H). Wenige Sekunden nach dem letzten Tastendruck wechselt das Display zurück auf die Kanalanzeige, ein schnell blinkender Punkt zeigt die Speicherung der geänderten Lautstärke an und erlischt dann.

- 7) Zum Stummschalten des Senders, die Taste POWER/MUTE kurz drücken: Zur Signalisierung blinkt die Betriebsanzeige (beim Handmikrofon) bzw. die LED der Taste (beim Taschensender). Um den Ton wieder einzuschalten, die Taste erneut kurz drücken.

Um nach dem Betrieb die Geräte auszuschalten:

- am Empfänger den Schalter POWER betätigen
- am Sender die Taste POWER/MUTE so lange gedrückt halten, bis die Betriebsanzeige (beim Handmikrofon) bzw. die LED der Taste (beim Taschensender) erlischt

## 7.1 Übertragungskanal einstellen

Empfänger und Sender einer Funkstrecke müssen auf den gleichen Kanal eingestellt sein. Dieser lässt sich bei jedem Gerät mit der Taste CH [(3), (11) bzw. (20)] einstellen. Bei dem Handmikrofon muss dazu die Hülse (16) abgeschraubt und nach der Einstellung wieder aufgeschraubt werden.

- Die Taste CH gedrückt halten, bis im Display ein Punkt neben der Kanalanzeige blinkt.
- Solange der Punkt blinkt, ist die Kanaleinstellung möglich. Die Taste CH so oft drücken, bis der gewünschte Kanal angezeigt wird.
- Circa 6 Sekunden nach dem letzten Tastendruck blinkt der Punkt schnell, um zu signalisieren, dass die Änderung gespeichert wurde und erlischt dann.

**Hinweis:** Bei einem 2-Kanal-System die Kanäle für die zwei Funkstrecken so auswählen, dass sie sich gegenseitig nicht stören. Werden weitere Systeme E-7... am Einsatzort betrieben, hängt die Anzahl der Kanäle, die sich gleichzeitig nutzen lassen, ohne sich gegenseitig zu stören, von den örtlichen Gegebenheiten ab (bei optimalen Bedingungen max. 11).

## 8 Technische Daten

Funkfrequenzbereich: . . . 506–542 MHz

☞ Kapitel 8.4

Einsatztemperatur: . . . 0–40 °C

### 8.1 Empfänger E-7R oder E-7Du

Audiofrequenzbereich: 40–18 000 Hz

Klirrfaktor: . . . . . < 0,6 %

Dynamik: . . . . . > 100 dB

Störunterdrückung: . . . Pilotton und Noise Mute

Audioausgang

Ausgangspegel: . . . . . 180 mV (20-dB-Ab-  
schwächung schaltbar)

Ausgangsimpedanz: . . 600 Ω

Anschluss: . . . . . 6,3-mm-Klinken-  
buchse, symmetrisch

Stromversorgung: . . . . über das beiliegende  
Netzgerät an  
230 V/50 Hz

Maße (B × H × T): . . . . 210 × 40 × 180 mm  
(bei heruntergeklap-  
pten Antennen)

Gewicht: . . . . . 362 g (E-7R)  
402 g (E-7Du)

### 8.2 Funk-Handmikrofon

bei E-7HHSET/5 und E-7HHSETD/5

Sendeleistung (EIRP): . . 10 mW

Mikrofonkapsel: . . . . . Kondensatorkapsel

Richtcharakteristik: . . . Niere

Audiofrequenzbereich: 50–16 000 Hz

Stromversorgung: . . . . 2 × 1,5-V-Batterie der  
Größe Mignon (AA)

Maße, Gewicht: . . . . . Ø 50 mm × 260 mm,  
213 g (ohne Batterien)

### 8.3 Taschensender

bei E-7BPSET/5 und E-7BPSETD/5

Sendeleistung (EIRP): . . 10 mW

Audiofrequenzbereich: 40–18 000 Hz

Stromversorgung: . . . . 2 × 1,5-V-Batterie der  
Größe Mignon (AA)

Maße (B × H × T): . . . . 62 × 214 × 28 mm

Gewicht: . . . . . 60 g (ohne Batterien)

Mikrofoneingang: . . . . Mini-XLR, 4-polig



1 = Masse

2 = Betriebsspannung 5V für das Mikrofon

3 = Signaleingang

4 = Impedanzkorrektur

#### 8.3.1 Beiliegendes Lavalier-Mikrofon CM-501

Typ/Richtcharakteristik: Elektret/Niere

Frequenzbereich: . . . . 100–15 000 Hz

Empfindlichkeit: . . . . . 3,2 mV/Pa bei 1 kHz

Impedanz: . . . . . 2,2 kΩ

Max. Schalldruck: . . . . 130 dB

Stromversorgung: . . . . über den Taschen-  
sender

Gewicht: . . . . . 20 g

### 8.4 Übertragungsfrequenzen

Kanal	Frequenz	Kanal	Frequenz
0	507,250 MHz	8	526,500 MHz
1	508,250 MHz	9	527,500 MHz
2	513,500 MHz	A	529,250 MHz
3	515,750 MHz	b	533,000 MHz
4	517,250 MHz	C	534,250 MHz
5	519,500 MHz	d	536,000 MHz
6	521,500 MHz	E	537,500 MHz
7	525,250 MHz	F	540,500 MHz

Änderungen vorbehalten.

Diese Bedienungsanleitung ist urheberrechtlich für MONACOR® INTERNATIONAL GmbH & Co. KG geschützt.  
Eine Reproduktion für eigene kommerzielle Zwecke – auch auszugsweise – ist untersagt.



# UHF Audio Transmission System

These instructions are intended for users without any specific technical knowledge. Please read the instructions carefully prior to operation and keep them for later reference. All control elements described can be found in the figures on pages 2 and 3.

## 1 Overview



### 1.1 Receiver

#### Ⓐ 1-channel receiver E-7R

for E-7BPSET/5 and E-7HHSET/5

#### Ⓑ 2-channel receiver E-7Du

with two identical receiver units  
for E-7BPSETD/5 and E-7HHSETD/5

- 1 On/off switch POWER
- 2 Display to indicate the channel
- 3 Button to set the channel
- 4 Reception LED(s)
  - Ⓐ  (red) = radio reception
  -  (green) = audio transmission
  - Ⓑ LED red = radio reception
  - LED green = audio transmission
- 5 Ⓐ Volume control
- Ⓑ Volume control buttons
- 6 Receiving antennas
- 7 Power supply jack to connect the power supply unit provided
- 8 Switch to set the level for the audio output
- 9 Audio output (6.3 mm jack, balanced) for connection to an audio input of the following device
- 10 Strain relief for the cable of the power supply unit

### 1.2 Wireless hand-held microphone

for E-7HHSET/5 and E-7HHSETD/5

- 11 Button to set the channel
- 12 Battery compartment
- 13 Power LED
  - green = batteries sufficiently charged
  - red = batteries almost discharged
  - LED flashing = device muted

- 14 Display to indicate the channel
- 15 Button POWER/MUTE
  - to switch on: press the button briefly
  - to mute/unmute: press the button briefly
  - to switch off: keep the button pressed
- 16 Screw sleeve; after unscrewing the sleeve, the button (11) for setting the channel and the battery compartment (12) are accessible

### 1.3 Pocket transmitter

for E-7BPSET/5 and E-7BPSETD/5

- 17 Button POWER/MUTE
  - to switch on: press the button briefly
  - to mute/unmute: press the button briefly
  - to switch off: keep the button pressed

LED of the button is used as a power LED:  
green = batteries sufficiently charged  
red = batteries almost discharged  
LED flashing = device muted
- 18 Connection (mini-XLR, 4-pole) for the lavaliere microphone provided
- 19 Display to indicate the channel
- 20 Button to set the channel
- 21 Clip to attach the transmitter to your clothes (e.g. belt)
- 22 Battery compartment cover

## 2 Safety Notes

The product corresponds to all relevant directives of the EU and is therefore marked with **CE**.

### WARNING



The power supply unit of the receiver uses dangerous mains voltage. Leave servicing to skilled personnel only. Inexpert handling may result in electric shock.

- The product is suitable for indoor use only. Protect it against dripping water, splash water and high air humidity. The admissible ambient temperature range is 0–40°C.
- Do not use the product and immediately disconnect the power supply unit from the socket
  1. if the receiver or the power supply unit is visibly damaged,

2. if a defect might have occurred after a device was dropped or suffered a similar accident,
  3. if malfunctions occur.
- Any repairs must be carried out by specialists.

- For cleaning the product only use a dry, soft cloth; never use water or chemicals.
- No guarantee claims for the product and no liability for any resulting personal damage or material damage will be accepted if the product is not correctly used or not expertly repaired.



If the product is to be put out of operation definitively, dispose of the product in accordance with local regulations.

### 3 Applications

This set is a wireless audio transmission system that is ideal for speech and vocal applications (e.g. for school lessons or presentations). The configuration of the set varies depending on the model:

Model	Receiver	Transmitter
E-7BPSET/5	1-channel receiver	Pocket transmitter with lavalier microphone
E-7BPSETD/5	2-channel receiver	2 pocket transmitters, each with a lavalier microphone
E-7HHSET/5	1-channel receiver	Wireless hand-held microphone
E-7HHSETD/5	2-channel receiver	2 wireless hand-held microphones

The audio transmission system operates in the UHF range 506–542 MHz. 16 preset frequencies are available.

**Hint:** The transmitters are also available as individual items E-7TB/5 (pocket transmitter incl. lavalier microphone) and E-7TH/5 (wireless hand-held microphone). This way, each system can be extended by one or more transmitters (e.g. to be able to use either a pocket transmitter or a hand-held microphone).

### 3.1 Conformity and approval

Herewith, MONACOR INTERNATIONAL declare that the products E-7BPSET/5, E-7HHSET/5, E-7BPSETD/5 and E-7HHSETD/5 comply with the directive 2014/53/EU. The EU declarations of conformity are available on the Internet: [www.jts-europe.com](http://www.jts-europe.com)

**Restrictions or requirements apply in the following countries:**

	CZ	EL	FI	FR
	IT	LT	MT	PL

The regulations of the country where the products are operated must always be observed. Prior to operating the products, please contact the MONACOR subsidiary or the corresponding authorities of the respective country. Links to the national authorities can be found via the following Internet address:

[www.cept.org](http://www.cept.org)

→ ECC

→ Topics

→ Other spectrum topics: SRD Regulations and indicative list of equipment sub-classes

→ EFIS and National Frequency Tables

### 4 Connecting the Receiver

1) Connect the audio output AF OUTPUT (9) to an audio input of the following device (e.g. mixer, amplifier): either to a line level input (possible marking of the input: "Line", "Aux", "CD", "Tape", "Tuner") or to a microphone input. To reduce the output level if the audio output is connected to a microphone input, set the switch OUTPUT LEVEL (8) to the position "–20 dB".

**Note:** The output is balanced, but when the cable with two 2-pole 6.3 mm plugs (supplied with the system) is used, the connection is unbalanced. If the input on the following device is balanced, a balanced connection is also possible: To do this, use a cable with 3-pole plugs instead of the cable provided (e.g. for an XLR input, use a cable with a 3-pole 6.3 mm plug and an XLR plug). Balanced signal transmission will improve the noise immunity of a connection which is a particular advantage with long cables.

- 2) For power supply, connect the power supply unit provided to the power supply jack DCV INPUT (7) and to a mains socket (230V/50 Hz). A strain relief is provided to prevent accidental disconnection of the plug. Wrap the cable around the strain relief hook (10) at the bottom of the housing if required.

**Note:** If the receiver is not used for a longer period of time, disconnect the power supply unit from the socket. It will consume some power even when the receiver has been switched off.

## 5 Power Supply for the Transmitter(s)

For power supply, each transmitter requires two 1.5V batteries of size AA.

- Only insert batteries of the same type and always replace both batteries.
- If the transmitter is not used for a longer period of time, always remove the batteries to prevent damage due to battery leakage.

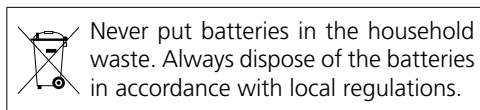

### 5.1 Wireless hand-held microphone

for E-7HHSET/5 and E-7HHSETD/5

Unscrew the sleeve (16) on the lower end of the microphone. Insert the batteries into the battery compartment (12). Make sure that the positive and negative poles are in the correct position (⊕/⊖ imprint inside the compartment). Screw the sleeve back on.

### 5.2 Pocket transmitter

for E-7BPSET/5 and E-7BPSETD/5

To open the battery compartment, slightly press the marking of the battery compartment cover (22) while pulling it down at the same time. Insert the batteries with the positive and negative poles as printed in the compartment. Replace the cover and lock it.

## 6 Connecting the Lavalier Microphone(s), Attaching the Pocket Transmitter(s)

for E-7BPSET/5 and E-7BPSETD/5

Each pocket transmitter comes with a lavalier microphone CM-501 with clip. Attach the microphone to the clip and connect it to the microphone input (18) of the transmitter. (To disconnect, press the black release button on the mini-XLR connector when pulling it out.) Attach the clip to your clothes (e. g. tie, lapel).

**Hint:** Instead of CM-501, you can also use another microphone from the JTS range that is designed for use with a pocket transmitter and has a 4-pole mini-XLR connector, e.g. the headset microphone CM-214U or the earband microphone CM-801F.

Via the clip (21) on its back, the pocket transmitter can be attached to your clothes (e. g. belt or waistband).

## 7 Operation

- 1) Put the receiving antennas (6) in a vertical position.
- 2) Switch on the receiver with the switch POWER (1).

**Note:** For a 2-channel system, the following operating steps refer to setting up the first transmission path with the first receiver unit and the associated transmitter. To set up the second transmission path, carry out the same operating steps with the second receiver unit and the second transmitter.

- 3) The display (2) shows the transmission channel. Leave the corresponding transmitter switched off for the time being. If the reception LED (⊕) or RF/AF (4) lights up while the transmitter is switched off, interference or signals from other wireless transmitters are being received on this channel. In this case, set a different channel: 📶 chapter 7.1.
- 4) To switch on the transmitter, briefly press the button POWER/MUTE [(15) or (17)]. On the hand-held microphone, the power LED (13) lights up; on the pocket transmitter, the LED of the button is the power LED (green = batteries sufficiently charged, red = batteries almost discharged). The display [(14) or (19)] shows the transmission channel for approx.

10 seconds and then goes out. When you press a button on the device, the display reappears for 10 seconds.

The transmitter must be set to the same channel as the receiver (channel setting  chapter 7.1).

- 5) When the transmitter and receiver are set to the same channel, the radio reception is indicated on the receiver: on the 1-channel receiver, the red LED  (4) lights up; on the 2-channel receiver, the LED RF/AF (4) lights red.

If no radio reception is indicated, please check

a) if the transmitter batteries are still sufficiently charged.

b) if the distance between the transmitter and the receiver is too large.

c) if the reception is disturbed by objects in the transmission path.

The transmitter and the receiver should have a minimum distance of 50cm from any metal objects and possible sources of interference, e. g. electric motors or fluorescent tubes.



d) if the reception can be improved by moving the receiving antennas (6).

- 6) Speak or sing into the microphone of the transmitter. Audio transmission is indicated on the receiver: When an audio signal is received, the green LED  (4) lights up on the 1-channel receiver; on the 2-channel receiver, the LED RF/AF (4) changes to green.

Adjust the volume to match the output level of the receiver to the device connected:

On the 1-channel receiver, use the control VOL (5) to adjust the volume.

On the 2-channel receiver, the mixed signal from the signals of both receiver units is present at the output, i.e. setting the volume for one receiver unit also determines the volume at which it can be heard in relation to the other unit. Use the buttons VOL (5) to adjust the volume: If one of the buttons is pressed, the display briefly shows the current volume level. To increase or reduce the

volume, press the button  or  repeatedly until the desired value is shown on the display (setting range 0, 1 ... 9, H). A few seconds after the setting has been made, the display indicates the channel again, a dot flashes rapidly to indicate that the modified volume has been saved and then goes out.

- 7) To mute the transmitter, briefly press the button POWER/MUTE: The power LED (on the hand-held microphone) or the LED of the button (on the pocket transmitter) flashes. To reactivate the sound, briefly press the button again.

To switch off the devices after operation:

- on the receiver, press the switch POWER
- on the transmitter, keep the button POWER/MUTE pressed until the power LED (on the hand-held microphone) or the LED of the button (on the pocket transmitter) goes out.

## 7.1 Setting the transmission channel

The receiver and the transmitter of a transmission path must be set to the same channel. The channel can be set on each device with the button CH [(3), (11) or (20)]. For the hand-held microphone, the sleeve (16) must be unscrewed and screwed back on after the setting.

- 1) Keep the button CH pressed until a dot flashes on the display next to the channel indication.
- 2) As long as the dot is flashing, the channel can be set. Press the button CH repeatedly until the desired channel is displayed.
- 3) Approx. 6 seconds after the setting has been made, the dot flashes rapidly to indicate that the change has been saved and then goes out.

**Note:** For a 2-channel system, select the channels for the two transmission paths so that they will not interfere with each other. If other E-7... systems are operated at the same site, the number of channels that can be used simultaneously without interfering with each other depends on the local conditions (a maximum of 11 channels in ideal conditions).

## 8 Specifications

Radio frequency range: . . . 506–542 MHz

☞ chapter 8.4

Ambient temperature: . . . 0–40 °C

### 8.1 Receiver E-7R or E-7Du

Audio frequency range: . . . 40–18 000 Hz

THD: . . . . . < 0.6 %

Dynamic range: . . . . . > 100 dB

Noise suppression: . . . . . pilot tone and noise mute

Audio output

Output level: . . . . . 180 mV  
(20 dB attenuation switchable)

Output impedance: . . . . . 600 Ω

Connection: . . . . . 6.3 mm jack, balanced

Power supply: . . . . . via power supply unit provided and connected to 230V/50 Hz

Dimensions (W × H × D): 210 × 40 × 180 mm (antennas folded down)

Weight: . . . . . 362 g (E-7R)  
402 g (E-7Du)

### 8.2 Wireless hand-held microphone

for E-7HHSET/5 and E-7HHSETD/5

Transmitter power (EIRP): 10 mW

Microphone cartridge: . . . Condenser cartridge

Pick-up pattern: . . . . . cardioid

Audio frequency range: . . . 50–16 000 Hz

Power supply: . . . . . 2 × 1.5 V battery, size AA

Dimensions, weight: . . . . . Ø 50 mm × 260 mm, 213 g (w/o batteries)

### 8.3 Pocket transmitter

for E-7BPSET/5 and E-7BPSETD/5

Transmitter power (EIRP): 10 mW

Audio frequency range: . . . 40–18 000 Hz

Power supply: . . . . . 2 × 1.5 V battery, size AA

Dimensions (W × H × D): 62 × 214 × 28 mm

Weight: . . . . . 60 g (w/o batteries)

Microphone input: . . . . . mini-XLR, 4-pole



- 1 = ground
- 2 = 5V operating voltage for the microphone
- 3 = signal input
- 4 = impedance correction

#### 8.3.1 Lavalier microphone CM-501 provided

Type/Pick-up pattern: . . . . . electret/cardioid

Frequency range: . . . . . 100–15 000 Hz

Sensitivity: . . . . . 3.2 mV/Pa at 1 kHz

Impedance: . . . . . 2.2 kΩ

Max. SPL: . . . . . 130 dB

Power supply: . . . . . via pocket transmitter

Weight: . . . . . 20 g

### 8.4 Transmission frequencies

Channel	Frequency	Channel	Frequency
0	507.250 MHz	8	526.500 MHz
1	508.250 MHz	9	527.500 MHz
2	513.500 MHz	A	529.250 MHz
3	515.750 MHz	b	533.000 MHz
4	517.250 MHz	C	534.250 MHz
5	519.500 MHz	d	536.000 MHz
6	521.500 MHz	E	537.500 MHz
7	525.250 MHz	F	540.500 MHz

Subject to technical modification.

All rights reserved by MONACOR® INTERNATIONAL GmbH & Co. KG. No part of this instruction manual may be reproduced in any form or by any means for any commercial use.

# Système de transmission audio UHF

Cette notice s'adresse aux utilisateurs sans connaissances techniques particulières. Veuillez lire la présente notice avec attention avant le fonctionnement et conservez-la pour pouvoir vous y reporter ultérieurement. Vous trouverez l'ensemble des éléments sur les pages 2 et 3.

## 1 Éléments

### 1.1 Récepteur

- Ⓐ **Récepteur 1 canal E-7R**  
pour E-7BPSET/5 et E-7HHSET/5
  - Ⓑ **Récepteur 2 canaux E-7Du**  
avec deux unités de réception identiques  
pour E-7BPSETD/5 et E-7HHSETD/5
- 1 Interrupteur marche/arrêt
  - 2 Affichage du canal
  - 3 Touche pour régler le canal
  - 4 Témoin(s) de réception
    - Ⓐ (📶) (rouge) = réception sans fil
    - 📶 (vert) = transmission audio
    - Ⓑ LED rouge = réception sans fil
    - LED verte = transmission audio
  - 5 Ⓐ Réglage de volume
  - Ⓑ Touches de volume
  - 6 Antennes de réception
  - 7 Prise alimentation pour brancher le bloc secteur livré
  - 8 Interrupteur pour régler le niveau pour la sortie audio
  - 9 Sortie audio (jack 6,35 femelle, symétrique) pour brancher à une entrée audio de l'appareil suivant
  - 10 Décharge de traction pour le cordon du bloc secteur

### 1.2 Microphone main sans fil

pour E-7HHSET/5 et E-7HHSETD/5

- 11 Touche pour régler le canal
- 12 Compartiment batterie
- 13 Témoin de fonctionnement  
vert : les batteries sont suffisamment chargées

rouge : les batteries sont presque déchargées  
clignote : le son de l'appareil est coupé

- 14 Affichage du canal
- 15 Touche POWER/MUTE
  - allumer : appuyez brièvement sur la touche
  - couper le son/réactiver le son :  
appuyez brièvement sur la touche
  - éteindre : maintenez la touche enfoncée
- 16 Manchon à dévisser : une fois le manchon dévissé, la touche (11) pour le réglage du canal et le compartiment batterie (12) sont accessibles

### 1.3 Émetteur de poche

pour E-7BPSET/5 et E-7BPSETD/5

- 17 Touche POWER/MUTE
  - allumer : appuyez brièvement sur la touche
  - couper le son/réactiver le son :  
appuyez brièvement sur la touche
  - éteindre : maintenez la touche enfoncée

La LED de la touche sert de témoin de fonctionnement :

vert : les batteries sont suffisamment chargées  
rouge : les batteries sont presque déchargées  
clignote : le son de l'appareil est coupé
- 18 Prise mini XLR 4 pôles pour le microphone cravate livré
- 19 Affichage du canal
- 20 Touche de réglage du canal
- 21 Clip pour fixer l'émetteur sur un vêtement (par exemple ceinture)
- 22 Couvercle du compartiment batterie

## 2 Conseils de sécurité

Le produit répond à toutes les directives nécessaires de l'Union européenne et porte donc le symbole **CE**.

**AVERTISSEMENT** Le bloc secteur du récepteur est alimenté par une tension dangereuse. Ne touchez jamais l'intérieur de l'appareil. Il y a risque de décharge électrique.



- Le produit n'est conçu que pour une utilisation

en intérieur. Protégez-le des éclaboussures, de tout type de projections d'eau et d'une humidité élevée de l'air. La température ambiante admissible est 0–40°C.

- N'utilisez pas le produit et débranchez immédiatement le bloc secteur dans les cas suivants :
  1. le récepteur ou le bloc secteur présente des dommages visibles.
  2. après une chute ou accident similaire, vous avez un doute sur l'état de l'appareil.
  3. des dysfonctionnements apparaissent.
 Dans tous les cas, les dommages doivent être réparés par un technicien spécialisé.
- Pour le nettoyage, utilisez uniquement un chiffon sec et doux, en aucun cas de produits chimiques ou d'eau.
- Nous déclinons toute responsabilité en cas de dommages corporels ou matériels résultants si le produit n'est pas correctement utilisé ou réparé ; en outre, la garantie deviendrait caduque.



Lorsque le produit est définitivement retiré du service, éliminez-le conformément aux directives locales.



CARTONS ET EMBALLAGE  
PAPIER À TRIER

### 3 Possibilités d'utilisation

Cet ensemble d'appareils constitue un système de transmission audio sans fil qui peut être utilisé pour des applications de discours et de chant (par exemple pour un cours ou des présentations). La composition de l'ensemble diffère selon le modèle :

Modèle	Récepteur	Emetteur
E-7BPSET/5	récepteur 1 canal	émetteur de poche avec microphone cravate
E-7BPSETD/5	récepteur 2 canaux	2 émetteurs de poche avec chacun microphone cravate
E-7HHSET/5	récepteur 1 canal	microphone main sans fil
E-7HHSETD/5	récepteur 2 canaux	2 microphones main sans fil

Le système de transmission audio fonctionne dans la plage UHF 506–542 MHz. 16 fréquences pré-réglées sont disponibles.

**Conseil :** Les émetteurs sont également disponibles séparément E-7TB/5 (émetteur de poche avec microphone cravate) et E-7TH/5 (microphone main sans fil). Ceci permet de pouvoir agrandir chaque système d'un ou plusieurs émetteurs (par exemple pour pouvoir utiliser un émetteur de poche ou un microphone main au choix).

### 3.1 Conformité et autorisation

Par la présente, MONACOR INTERNATIONAL déclare que les produits E-7BPSET/5, E-7HHSET/5, E-7BPSETD/5 et E-7HHSETD/5 se trouvent en conformité avec la directive 2014/53/UE. Les déclarations de conformité UE sont disponibles sur Internet :

[www.jts-europe.com](http://www.jts-europe.com)

Il existe des limitations ou exigences d'utilisation dans les pays suivants :

	CZ	EL	FI	FR
	IT	LT	MT	PL

Respectez impérativement les réglementations en vigueur dans le pays d'utilisation. Avant la mise en service des produits, renseignez-vous auprès de la succursale MONACOR ou des autorités nationales du pays correspondant. Vous trouverez les liens permettant d'accéder aux agences nationales compétentes à l'adresse suivante :

[www.cept.org](http://www.cept.org)

→ ECC

→ Topics

→ Other spectrum topics: SRD Regulations and indicative list of equipment sub-classes

→ EFIS and National Frequency Tables

### 4 Branchements récepteur

1) Reliez la sortie audio AF OUTPUT (9) à une entrée audio de l'appareil suivant (par exemple table de mixage, amplificateur) : soit à une entrée niveau ligne (repérage possible de l'entrée «Line», «Aux», «CD», «Tape», «Tuner») soit à une entrée micro. Si vous branchez à une entrée micro, met-

tez l'interrupteur OUTPUT LEVEL (8) sur la position «-20dB» pour diminuer le niveau de sortie.

**Remarque :** La sortie est configurée en symétrique ; si vous utilisez le cordon livré avec deux fiches jack 6,35 2 pôles, la connexion est asymétrique. Si l'entrée sur l'appareil suivant est symétrique, une connexion symétrique est possible : utilisez, à la place du cordon livré, un cordon avec fiches 3 pôles (par exemple pour une entrée XLR, un cordon avec une fiche jack 6,35 3 pôles et une fiche XLR). La transmission symétrique de signal améliore la résistance d'une liaison aux perturbations, ce qui est un avantage particulièrement pour un câble de grande longueur.

- 2) Pour l'alimentation, reliez le bloc secteur livré à la prise d'alimentation DCV INPUT (7) et à une prise secteur 230V/50Hz. Pour éviter que la fiche du bloc secteur ne soit retirée par inadvertance, le cordon peut être passé autour du crochet (10) sur la base de l'appareil.

**Remarque :** En cas de non utilisation prolongée du récepteur, débranchez le bloc secteur de la prise secteur car, même si le récepteur est éteint, le bloc secteur a une faible consommation.

## 5 Alimentation pour le(s) émetteur(s)

Chaque émetteur nécessite deux batteries 1,5V de type R6 pour l'alimentation.

- Utilisez uniquement des batteries de même type et remplacez-les toujours en même temps.
- En cas de non utilisation prolongée, retirez les batteries, elles pourraient couler et endommager l'émetteur.



Ne jetez pas les batteries dans la poubelle domestique. Déposez-les dans un container spécifique conformément aux directives locales.

### 5.1 Microphone main sans fil

pour E-7HHSET/5 et E-7HHSETD/5

Dévissez le manchon (16) situé au bas du microphone. Insérez les piles dans le compartiment (12) en veillant à respecter la polarité des pôles plus et moins (⊕ ⊖ repère dans le compartiment). Revissez le manchon.

### 5.2 Emetteur de poche

pour E-7BPSET/5 et E-7BPSETD/5

Pour ouvrir le compartiment batterie, enfoncez légèrement le couvercle du compartiment (22) au niveau du marquage et tirez-le vers le bas en même temps. Insérez les batteries en respectant les pôles plus et moins comme indiqué dans le compartiment. Remettez le couvercle en place et enclenchez-le.

## 6 Branchement microphone(s) cravate, fixation émetteur(s) de poche

pour E-7BPSET/5 et E-7BPSETD/5

Chaque émetteur de poche est livré avec un microphone cravate CM-501 avec pince. Fixez le microphone sur la pince et branchez-le à l'entrée du microphone (18) de l'émetteur. (Pour le déconnecter, appuyez sur le bouton noir de déverrouillage de la mini XLR en tirant.) Fixez la pince sur le vêtement (par ex. cravate, revers).

**Conseil :** à la place du CM-501, vous pouvez également utiliser un autre microphone de la gamme JTS conçu pour être utilisé avec un émetteur de poche et doté d'une mini XLR 4 pins, par exemple le microphone casque CM-214U ou le microphone oreillette CM-801F.

L'émetteur de poche peut être fixé à un vêtement (par exemple, à la ceinture) à l'aide du clip (21) situé à l'arrière.

## 7 Utilisation

- 1) Placez les antennes de réception (6) verticalement.
- 2) Allumez le récepteur avec l'interrupteur POWER (1).

**Remarque :** Dans un système 2 canaux, les étapes suivantes se rapportent à l'établissement de la première liaison radio avec la première unité de réception et l'émetteur associé. Pour établir la deuxième liaison radio, effectuez les mêmes étapes avec la deuxième unité de réception et le deuxième émetteur.

- 3) L'écran (2) affiche le canal de transmission. Laissez l'émetteur associé éteint pour le moment. Si le témoin de réception (📡) ou RF/AF (4) s'allume lorsque l'émetteur est éteint, cela signifie que des interférences ou des signaux provenant d'autres émetteurs



radio sont reçus sur ce canal. Dans ce cas, réglez un autre canal :  chapitre 7.1.

- 4) Allumez l'émetteur en appuyant brièvement sur la touche POWER/MUTE [(15) ou (17)]. Le témoin de fonctionnement (13) s'allume sur le microphone main ; sur l'émetteur de poche, la LED de la touche sert de témoin de fonctionnement (vert = piles suffisamment chargées, rouge = piles presque déchargées). L'écran [(14) ou (19)] affiche le canal de transmission pendant environ 10 secondes, puis s'éteint. Lorsque vous appuyez sur une touche de l'appareil, l'écran réapparaît pendant 10 secondes

Le même canal doit être réglé sur l'émetteur et sur le récepteur (réglage du canal,  chapitre 7.1).

- 5) Si l'émetteur et le récepteur sont réglés sur le même canal, la réception radio est indiquée sur le récepteur : sur le récepteur 1 canal, le témoin rouge  (4) s'allume, sur le récepteur 2 canaux, le témoin RF/AF (4) s'allume en rouge

Si aucune réception radio n'est indiquée, vérifiez si

- a) les piles de l'émetteur sont encore suffisamment chargées.
  - b) la distance entre l'émetteur et le récepteur est trop grande.
  - c) la réception est perturbée par des objets situés dans la voie de transmission.  
L'émetteur et le récepteur doivent être éloignés d'au moins 50 cm des objets métalliques et des sources possibles d'interférences, comme les moteurs électriques ou les lampes fluorescentes.
  - d) la réception peut être améliorée en faisant pivoter les antennes de réception (6).
- 6) Parlez ou chantez dans le microphone de l'émetteur. La transmission audio s'affiche sur le récepteur : Lorsqu'un signal audio est reçu, le témoin vert  (4) s'allume sur le récepteur à 1 canal, sur le récepteur à 2 canaux, le témoin RF/AF (4) passe au vert.

En réglant le volume, réglez le niveau de sortie du récepteur sur l'appareil connecté : Sur le récepteur 1 canal, utilisez le réglage VOL (5) pour régler le volume.

Pour le récepteur 2 canaux, le signal mixé des signaux des deux unités de réception est présent à la sortie, c'est-à-dire que le réglage du volume d'une unité de réception détermine également son niveau sonore par rapport à l'autre. Pour régler le volume, utilisez les touches VOL (5) : Si vous appuyez sur l'une des touches, l'écran affiche brièvement la valeur actuelle du volume. Pour augmenter ou réduire le volume, appuyez sur la touche ▲ ou ▼ plusieurs fois jusqu'à ce que la valeur souhaitée apparaisse à l'écran (plage de réglage 0, 1 ... 9, H). Quelques secondes après la dernière pression sur la touche, l'écran revient à l'affichage du canal, un point clignotant rapidement indique que le volume modifié a été mémorisé, puis s'éteint.

- 7) Pour couper le son de l'émetteur, appuyez brièvement sur la touche POWER/MUTE : Pour le signaler, le témoin de fonctionnement (sur le microphone main) ou la LED du bouton (sur l'émetteur de poche) clignote. Pour rétablir le son, appuyez à nouveau brièvement sur le bouton.

Pour éteindre les appareils après leur utilisation :

- sur le récepteur, appuyez sur l'interrupteur POWER
- sur l'émetteur, maintenez enfoncée la touche POWER/MUTE jusqu'à ce que le témoin de fonctionnement (sur le microphone main) ou la LED de la touche (sur l'émetteur de poche) s'éteigne

## 7.1 Réglage canal de transmission

Le récepteur et l'émetteur d'une liaison radio doivent être réglés sur le même canal. Cela peut être réglé sur chaque appareil avec la touche CH [(3), (11) ou (20)]. Sur le microphone main, il faut dévisser le manchon (16), effectuer le réglage puis revisser.

- 1) Maintenez la touche CH enfoncée jusqu'à ce qu'un point clignote à l'écran à côté de l'affichage du canal.
- 2) Tant que le point clignote, il est possible de régler le canal. Appuyez sur la touche CH plusieurs fois jusqu'à ce que le canal souhaité s'affiche.

3) Environ 6 secondes après la dernière pression sur la touche, le point clignote rapidement pour indiquer que la modification a été mémorisé, puis s'éteint.

**Remarque** : Dans le cas d'un système 2 canaux, sélectionnez les canaux des deux liaisons radio de manière à ce qu'ils n'interfèrent pas entre eux. Si d'autres systèmes E-7... sont utilisés sur le site, le nombre de canaux pouvant être utilisés en même temps sans interférence dépend des conditions locales (max. 11 dans des conditions optimales).

## 8 Caractéristiques techniques

Plage de fréquences radio : 506–542 MHz,  
 chapitre 8.4

Température fonc. : . . . . . 0–40 °C

### 8.1 Récepteur E7R ou E-7DU

Plage de fréquence audio : 40–18 000 Hz

Taux de distorsion . . . . . < 0,6 %

Dynamique . . . . . > 100 dB

Elimination interférences : . son pilote et noise mute

Sortie audio

Niveau de sortie : . . . . . 180 mV (atténuation  
20 dB commutable)

Impédance de sortie : . . . 600 Ω

Connexion : . . . . . jack 6,35 femelle,  
symétrique

Alimentation : . . . . . via bloc secteur livré  
relié à 230V/50 Hz

Dimensions (L × H × P) : . . 210 × 40 × 180 mm  
(avec antennes repliées)

Poids : . . . . . 362 g (E-7R)  
402 g (E-7DU)

### 8.2 Microphone main sans fil

pour E-7HHSET/5 et E-7HHSETD/5

Puissance émission (EIRP) : 10 mW

Capsule microphone : . . . capsule à condensateur

Caractéristique : . . . . . cardioïde

Plage de fréquence audio : 50 – 16 000 Hz

Alimentation : . . . . . 2 × batterie 1,5V de  
type R6

Dimensions, poids : . . . . . Ø 50 mm × 260 mm,  
213 g (sans batteries)

## 8.3 Emetteur de poche

pour E-7BPSET/5 et E-7BPSETD/5

Puissance émission (EIRP) : 10 mW

Plage de fréquence audio : 40–18 000 Hz

Alimentation : . . . . . 2 × batterie 1,5V de  
type R6

Dimensions (L × H × P) : . . 62 × 214 × 28 mm

Poids : . . . . . 60 g (sans batteries)

Entrée micro : . . . . . mini XLR, 4 pôles



- 1 = masse
- 2 = tension de fonctionnement 5V pour le microphone
- 3 = entrée signal
- 4 = correction impédance

### 8.3.1 Microphone cravate livré CM-501

Type/caractéristique : . . . électret/cardioïde

Bande passante : . . . . . 100–15 000 Hz

Sensibilité : . . . . . 3,2 mV/Pa à 1 kHz

Impédance : . . . . . 2,2 kΩ

Pression sonore max. : . . . 130 dB

Alimentation : . . . . . via émetteur de poche

Poids : . . . . . 20 g

## 8.4 Fréquences de transmission

Canal	Fréquence	Canal	Fréquence
0	507,250 MHz	8	526,500 MHz
1	508,250 MHz	9	527,500 MHz
2	513,500 MHz	A	529,250 MHz
3	515,750 MHz	b	533,000 MHz
4	517,250 MHz	C	534,250 MHz
5	519,500 MHz	d	536,000 MHz
6	521,500 MHz	E	537,500 MHz
7	525,250 MHz	F	540,500 MHz

Tout droit de modification réservé.

Notice d'utilisation protégée par le copyright de MONACOR® INTERNATIONAL GmbH & Co. KG. Toute reproduction même partielle à des fins commerciales est interdite.

# Sistema de Transmisión de Audio UHF

Estas instrucciones van dirigidas a usuarios sin ningún conocimiento técnico específico. Lea atentamente estas instrucciones antes del funcionamiento y guárdelas para usos posteriores. Todos los elementos de control aquí descritos pueden encontrarse en las páginas 2 y 3.

## 1 Descripción General



### 1.1 Receptor

#### Ⓐ Receptor de 1 canal E-7R

para E-7BPSET/5 y E-7HHSET/5

#### Ⓑ Receptor de 2 canales E-7Du

con 2 unidades receptoras idénticas  
para E-7BPSETD/5 y E-7HHSETD/5

- 1 Interruptor POWER on/off
- 2 Visualizador para indicar el canal
- 3 Botón para seleccionar el canal
- 4 LED(s) de recepción
  - Ⓐ  (rojo) = recepción por radio
  - Ⓑ  (verde) = transmisión de audio
- Ⓒ LED rojo = recepción por radio  
LED verde = transmisión de audio
- 5 Ⓐ Control de volumen  
Ⓑ Botones del control de volumen
- 6 Antenas receptoras
- 7 Toma de alimentación para conectar el alimentador entregado
- 8 Interruptor para ajustar el nivel de la salida de audio
- 9 Salida de audio (jack 6,3 mm, sim.) para conectar a una entrada de audio del siguiente aparato
- 10 Sujeción para el cable del alimentador

### 1.2 Micrófono de mano inalámbrico

para E-7HHSET/5 y E-7HHSETD/5

- 11 Botón para seleccionar el canal
- 12 Compartimento de la baterías
- 13 LED Power  
verde = baterías suficientemente cargadas  
rojo = baterías casi descargadas  
LED parpadeando = aparato silenciado

- 14 Visualizador para indicar el canal
- 15 Botón POWER/MUTE
  - para conectarlo, pulse brevemente el botón
  - para silenciar/quitar el silencio: pulse brevemente el botón
  - para la desconexión, mantenga el botón pulsado
- 16 Mango roscado; después de desenroscarlo, podrá acceder al botón para ajustar el canal (11) y al compartimento de la batería (12)

### 1.3 Emisor de petaca

para E-7BPSET/5 y E-7BPSETD/5

- 17 Botón POWER/MUTE
  - para conectarlo, pulse brevemente el botón
  - para silenciar/quitar el silencio: pulse brevemente el botón
  - para la desconexión, mantenga el botón pulsado

El LED del botón se utiliza como LED Power:  
verde = baterías suficientemente cargadas  
rojo = baterías casi descargadas  
LED parpadeando = aparato silenciado

- 18 Conexión (mini XLR de 4 polos) para el micrófono de solapa entregado
- 19 Visualizador para indicar el canal
- 20 Botón para seleccionar el canal
- 21 Pinza para fijar el emisor en su ropa (p.ej. cinturón)
- 22 Tapa del compartimento de la baterías

## 2 Notas de Seguridad

El producto cumple con todas las directivas relevantes de la UE y por lo tanto está marcado con el símbolo **CE**.

**ADVERTENCIA** El alimentador del receptor utiliza un voltaje peligroso. Deje el mantenimiento en manos del personal cualificado. El manejo inexperto puede provocar una descarga.



- Este producto está adecuado sólo para interiores. Protéjalo contra goteos, salpicaduras y humedad elevada. Rango de temperatura ambiente admisible: 0–40°C.

- No utilice el producto y desconecte inmediatamente el alimentador de la toma de corriente si:
  1. El receptor o el alimentador están visiblemente dañados.
  2. El aparato ha sufrido daños después de una caída o accidente similar.
  3. No funciona correctamente.
 Cualquier reparación debe ser realizada por un técnico.
- Utilice sólo un paño suave y seco para limpiar el producto; no utilice nunca ni agua ni productos químicos.
- No podrá reclamarse garantía o responsabilidad alguna por cualquier daño personal o material resultante si el producto no se utiliza adecuadamente o no lo repara un técnico.



Si el producto se va a poner fuera de servicio definitivamente, elimínelo de acuerdo con la normativa local.

### 3 Aplicaciones

Este conjunto es un sistema de transmisión inalámbrica de audio ideal para voz (p. ej. clases en escuelas o presentaciones). La configuración del conjunto varía según el modelo:

Modelo	Receptor	Emisor
E-7BPSET/5	Receptor de 1 canal	Emisor de petaca con micrófono de solapa
E-7BPSETD/5	Receptor de 2 canales	2 emisores de petaca con su micrófono de solapa
E-7HHSET/5	Receptor de 1 canal	Micrófono de mano inalámbrico
E-7HHSETD/5	Receptor de 2 canales	2 micrófonos de mano inalámbricos

El sistema de transmisión de audio funciona en el rango UHF 506–542 MHz. Existen 16 frecuencias predefinidas.

**Consejo:** Los emisores también están disponibles por separado: E-7TB/5 (emisor de petaca con micrófono de solapa) y E-7TH/5 (micrófono de mano inalámbrico). De este modo, el sistema se puede ampliar con uno o más emisores (p. ej. para poder utilizar un emisor de petaca o un micrófono de mano).

### 3.1 Conformidad y aprobación

Por la presente, MONACOR INTERNATIONAL declara que los productos E-7BPSET/5, E-7HHSET/5, E-7BPSETD/5 y E-7HHSETD/5 cumplen con la directiva 2014/53/UE. Las declaraciones de conformidad de la UE están disponibles en Internet: [www.jts-europe.com](http://www.jts-europe.com)

Se aplican restricciones o requisitos en los siguientes países:

	CZ	EL	FI	FR
	IT	LT	MT	PL

Siempre deben tenerse en cuenta las regulaciones del país donde se utilizan los productos. Antes de utilizar los productos, póngase en contacto con la filial de MONACOR o con las autoridades competentes del país. Puede encontrar enlaces a las autoridades nacionales desde la siguiente dirección de Internet:

[www.cept.org](http://www.cept.org)

→ ECC

→ Topics

→ Other spectrum topics: SRD Regulations and indicative list of equipment sub-classes

→ EFIS and National Frequency Tables

### 4 Conexión del Receptor

- 1) Conecte la salida de audio AF OUTPUT (9) a una entrada de audio del siguiente aparato (p. ej. mezclador, amplificador): bien a una entrada de nivel de línea (posibles descripciones de la entrada: "Line", "Aux", "CD", "Tape", "Tuner") o a una entrada de micrófono. Para reducir el nivel de salida si la salida de audio está conectada a una entrada de micrófono, coloque el interruptor OUTPUT LEVEL (8) en la posición "–20 dB".

**Nota:** La salida es simétrica, pero cuando se utiliza el cable con 2 conectores jack 6,3 mm de 2 polos (entregados con el sistema), la conexión es asimétrica. Si la entrada del siguiente aparato es simétrica, puede conseguirse una conexión simétrica: Para ello, utilice un cable con conectores de 3 polos en vez del cable entregado (p. ej. para una entrada XLR, utilice un cable con conector jack 6,3 mm de 3 polos y conector XLR). Una transmisión de señal simétrica mejorará la resistencia contra el ruido de la conexión, muy importante para cables largos.

2) Para la alimentación, conecte el alimentador entregado a la toma de corriente DCV INPUT (7) y luego a un enchufe (230V/50Hz). La protección del cable previene que se desconecte accidentalmente. Enrolle el cable alrededor de la sujeción (10) en la parte inferior de la carcasa si es necesario.

**Nota:** Si no se va a utilizar el receptor durante un largo periodo de tiempo, desconecte el alimentador del enchufe. El alimentador seguirá teniendo un consumo mínimo incluso cuando se desconecte el receptor.

## 5 Alimentación del (de los) Emisor(s)

Cada emisor necesita dos baterías de 1,5V AA para la alimentación.

- Inserte sólo baterías del mismo tipo y sustituya siempre ambas a la vez.
- Si el emisor no se va a utilizar durante un largo periodo de tiempo, extraiga las baterías para prevenir daños por culpa de algún derrame.



No deposite nunca las baterías gastadas en el contenedor normal. Deshágase de las baterías según la normativa local.

### 5.1 Micrófono de mano inalámbrico

para E-7HHSET/5 y E-7HHSETD/5

Desenrosque la funda (16) de la parte inferior del micrófono. Inserte las baterías en el compartimento de las baterías (12). Asegúrese de que los polos positivo y negativo están en la posición correcta (☞ impreso dentro del compartimento). Enrosque de nuevo la funda.

### 5.2 Emisor de petaca

para E-7BPSET/5 y E-7BPSETD/5

Para abrir el compartimento de las baterías, presione ligeramente la tapa del compartimento (22) por la marca y deslicela hacia abajo. Inserte las baterías con los polos positivo y negativo como se indica en el compartimento. Coloque la tapa de nuevo y ciérrela.

## 6 Conectar el (los) Micrófono(s) de Solapa,

### Fijar el (los) Emisor(es) de Petaca

para E-7BPSET/5 y E-7BPSETD/5

Cada emisor de petaca viene con su micrófono de solapa CM-501 y su pinza. Fije el micrófono a la pinza y conéctelo a la entrada de micrófono (18) del emisor. (Para desconectarlo, pulse el botón negro de liberación del conector mini XLR al sacarlo.) Fije la pinza en su ropa (p. ej. corbata, solapa).

**Consejo:** En vez del CM-501, puede utilizar cualquier micrófono de JTS que está diseñado para el funcionamiento con un emisor de petaca y equipado con una conexión mini XLR de 4 polos, como el micrófono de cabeza CM-214U o el micrófono de oreja CM-801F.

El emisor de petaca puede fijarse en su ropa (p. ej. cinturón) mediante su pinza posterior (21).

## 7 Funcionamiento

- 1) Ponga las antenas receptoras (6) en posición vertical.
- 2) Conecte el receptor con el interruptor POWER (1).

**Nota:** Para un sistema de 2 canales, los siguientes pasos de funcionamiento sirven para configurar la primera vía de transmisión entre la primera unidad receptora y el emisor asociado. Para configurar la segunda vía de transmisión, repita los mismos pasos con la segunda unidad receptora y el segundo emisor.

- 3) En el visualizador (2) se muestra el canal de transmisión. Por el momento, deje el emisor correspondiente desconectado. Si el LED de recepción (☞) o RF/AF (4) se ilumina mientras el emisor está desconectado, significa que se están recibiendo interferencias o señales de otro emisor inalámbrico en ese canal. En este caso, ajuste un canal diferente: ☞ apartado 7.1.
- 4) Para conectar el emisor, pulse brevemente el botón POWER/MUTE [(15) o (17)]. En el micrófono de mano, se ilumina el LED power (13); en el emisor de petaca, el LED del botón es el LED power (verde = baterías suficientemente cargadas, rojo = baterías casi descargadas). El visualizador [(14) o (19)] muestra el canal de transmisión durante unos 10 segundos y luego desaparece. Cuando

se pulsa un botón en el aparato, reaparece durante 10 segundos.

El emisor tiene que ajustarse en el mismo canal que el receptor (ajuste del canal  apartado 7.1).

- 5) Cuando el emisor y el receptor estén en el mismo canal, la recepción por radio se indicará en el receptor: en el receptor de 1 canal, se iluminará el LED rojo  (4); en el receptor de 2 canales, el LED RF/AF (4) se iluminará en rojo.

Si no se indica la recepción por radio, compruebe si:

- las baterías del emisor tienen carga suficiente.
- la distancia entre el emisor y el receptor es demasiado grande.
- la recepción se ve interferida por objetos en la línea de transmisión.

El emisor y el receptor necesitan a una distancia mínima de 50 cm con objetos de metal o cualquier fuente de interferencias posible, p. ej. motores eléctricos o lámparas fluorescentes.

- la recepción puede mejorar girando las antenas de recepción (6).
- 6) Hable o cante por el micrófono del emisor. La transmisión de audio se muestra en el receptor: Cuando se recibe una señal de audio, el LED verde  (4) se ilumina en el receptor de 1 canal, en el receptor de 2 canales, el LED RF/AF (4) cambia a verde.

Ajuste el volumen para igualar el nivel de salida del receptor con el del siguiente aparato conectado:

En el receptor de 1 canal, utilice el control VOL (5) para ajustar el volumen.

En el receptor de 2 canales, la señal mezclada de las señales de ambas unidades receptoras está presente en la salida, esto significa que ajustar el volumen de una unidad receptora determina el volumen con el que se oír a en relación a la otra unidad. Utilice los botones VOL (5) para ajustar el volumen: Si se pulsa uno de los botones, el visualizador mostrará brevemente el nivel actual del volumen. Para

aumentar o reducir el volumen, pulse el botón ▲ o ▼ repetidamente hasta que aparezca en el visualizador el valor deseado (rango de ajuste 0, 1, ... 9, H). Unos segundos después de realizar el ajuste, el visualizador indicará el canal de nuevo, un punto parpadeará rápidamente para indicar que el volumen modificado se ha guardado y luego se apagará.

- 7) Para silenciar el emisor, pulse brevemente el botón POWER/MUTE: El LED power (en el micrófono de mano) o el LED del botón (en el emisor de petaca) parpadeará. Para reactivar el sonido, pulse brevemente el botón de nuevo.

Para desconectar los aparatos después del funcionamiento:

- en el receptor, pulse el interruptor POWER.
- en el emisor, mantenga pulsado el botón POWER/MUTE hasta que el LED power (en el micrófono de mano) o el LED del botón (en el emisor de petaca) se apague.

## 7.1 Ajuste del canal de transmisión

El receptor y el emisor de una vía de transmisión tienen que ajustarse en el mismo canal. Se puede ajustar el canal en cada aparato con el botón CH ([3], (11) or (20)]. En el micrófono de mano, la funda (16) tiene que desenroscarse y enroscar de nuevo después del ajuste.

- Mantenga pulsado el botón CH hasta que un punto parpadee en el visualizador junto a la indicación de canal.
- Mientras el punto parpadee, puede ajustarse el canal. Pulse el botón CH repetidamente hasta que aparezca el canal deseado.
- Unos 6 segundos después de realizar el ajuste, el punto parpadeará rápidamente para indicar que el cambio se ha guardado y luego se apagará.

**Nota:** En un sistema de 2 canales, seleccione los canales para las 2 vías de transmisión de modo que no se interfieran entre sí. Si hay otros sistemas E-7... funcionando en el mismo lugar, el número de canales se puede utilizar simultáneamente sin provocar interferencias dependerá de las condiciones del lugar (hasta 11 canales en condiciones ideales).

## 8 Especificaciones

Rango de frecuencias

de radio: . . . . . 506–542 MHz  
 apartado 8.4

Temperatura ambiente: 0–40 °C

### 8.1 Receptor E-7R o E-7Du

Rango de frecuencias

de audio: . . . . . 40–18 000 Hz

THD: . . . . . < 0,6 %

Rango dinámico: . . . . . > 100 dB

Supresión del ruido: . . . tono piloto y silenciar  
 ruido

Salida de audio

Nivel de salida: . . . . . 180 mV (atenuación  
 de 20 dB conmutable)

Impedancia de salida: 600 Ω

Conexión: . . . . . jack 6,3 mm, simétrica

Alimentación: . . . . . mediante alimentador  
 entregado y conec-  
 tado a 230V/50 Hz

Dimensiones

(B × H × P): . . . . . 210 × 40 × 180 mm  
 (antenas plegadas)

Peso: . . . . . 362 g (E-7R)  
 402 g (E-7Du)

### 8.2 Micrófono de mano inalámbrico

para E-7HHSET/5 y E-7HHSETD/5

Potencia de

transmisión (EIRP): . . . . . 10 mW

Cápsula de micrófono: cápsula de  
 condensador

Patrón de captación: . . . cardioide

Rango de frecuencias

de audio: . . . . . 50–16 000 Hz

Alimentación: . . . . . 2 × batería de 1,5V AA

Dimensiones, peso: . . . . . Ø 50 × 260 mm,  
 213 g (sin baterías)

### 8.3 Emisor de petaca

para E-7BPSET/5 y E-7BPSETD/5

Potencia de

transmisión (EIRP): . . . . . 10 mW

Rango de frecuencias

de audio: . . . . . 40–18 000 Hz

Alimentación: . . . . . 2 × batería de 1,5V AA

Dimensiones

(B × H × P): . . . . . 62 × 214 × 28 mm

Peso: . . . . . 60 g (sin baterías)

Entrada de micrófono: mini XLR, 4 polos



1 = masa

2 = voltaje de func. de 5V para el micrófono

3 = entrada de señal

4 = corrección de impedancia

#### 8.3.1 Micrófono de solapa CM-501 entregado

Tipo: . . . . . electret

Patrón de captación: . . . cardioide

Rango de frecuencias: . . . 100–15 000 Hz

Sensibilidad: . . . . . 3,2 mV/Pa a 1 kHz

Impedancia: . . . . . 2,2 kΩ

SPL máx.: . . . . . 130 dB

Alimentación: . . . . . mediante emisor de  
 petaca

Peso: . . . . . 20 g

### 8.4 Frecuencias de transmisión

Canal	Frecuencia	Canal	Frecuencia
0	507,250 MHz	8	526,500 MHz
1	508,250 MHz	9	527,500 MHz
2	513,500 MHz	A	529,250 MHz
3	515,750 MHz	b	533,000 MHz
4	517,250 MHz	C	534,250 MHz
5	519,500 MHz	d	536,000 MHz
6	521,500 MHz	E	537,500 MHz
7	525,250 MHz	F	540,500 MHz

Sujeto a modificaciones técnicas.

Manual de instrucciones protegido por el copyright de MONACOR® INTERNATIONAL GmbH & Co. KG. Toda reproducción mismo parcial para fines comerciales está prohibida.

*[www.jts-europe.com](http://www.jts-europe.com)*